

RÜNZEL



Воплощая мечту в реальность.



PRO-300
TurboSteam



Bästa kund!

Tack för att du produkten varumärke **RUNZEL**. Vi är ständigt gör marknadsanalyser och utveckling av nya modeller som använder modern teknik. Vi hoppas att du blir nöjd med den höga kvalitet, funktionalitet och unik design av våra produkter. **RLC Grupp** Företaget ägnar stor uppmärksamhet åt sina kunder och deras önskemål.

Hälsningar,
Allmänna Manager
Jacob Melanie
RLC Grupp

Viktigt! Läs noga genom hela bruksanvisningen innan Du börjar använda apparaten.

För att kunna använda apparaten på rätt sätt var god och ta hänsyn till följande:

- 1.Läs noga igenom alla instruktioner före användningen.
- 2.Använd apparaten endast under hushållsförhållanden. Ifall apparaten används i kommersiella syften (i småföretag, serviceföretag och/eller försäljningspromotion) förlorar dess köpare tillverkarens garanti.
- 3.Apparaten är ej avsedd för användning av barn, personer med fysiska och psykiska nedsättningar samt de personer som inte tagit del av denna användarinstruktion.
- 4.Håll uppsikt över barn för att vara säker på att de inte leker med apparaten.
- 5.Lämna aldrig apparaten utan uppsikt medan den är påslagen eller förrän den svalnat.
- 6.Använd aldrig en apparat om elsladden, stickkontakten eller ångslangen är skadad samt om det uppstår störningar i apparatens funktion eller om den fallit i golvet eller har skador.
- 7.För att undvika elstötar försök aldrig att på egen hand ta isär eller laga apparaten.
- 8.Vid behov lämna apparaten till din närmaste servicepunkt för kontroll, lagning eller justering.
- 9.För att undvika brännskador av varmvatten eller ånga som kommer ut genom öppningarna är det nödvändigt att alltid kontrollera apparaten före användningen: håll den bortvänd från din kropp.
- 10.Flytta apparaten alltid lodrätt uppifrån och ner, flytta

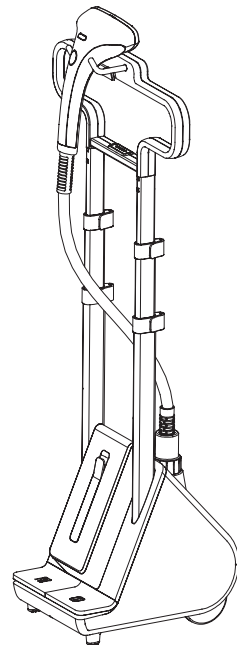

den aldrig vågrätt och fäll aldrig upp ångknappen – detta kan leda till vattenläckage.

11. Doppa aldrig apparaten, elsladden eller stickkontakten i vattnet eller andra vätskor: detta kan leda till elstöt. Slå alltid av apparaten innan du drar ut stickkontakten ur vägguttaget. Dra aldrig i sladden för att ta ut stickkontakten ur vägguttaget, ta alltid i själva stickkontakten.

12. Låt aldrig sladden anligga en varm yta. Innan du tar undan apparaten vänta tills den svalnat helt.

13. Under förvaringen skall sladden ligga löst upplindad i apparatens nedre del.

14. Låt aldrig sladden anligga vassa kanter eller varma ytor. Om ångslangens övergångsstycke tas bort medan apparaten är igång förefinns faren för brännskador. Försök aldrig att fästa ångslangens koppling medan apparaten är igång.

15. Häng aldrig upp apparaten i ångslangen.

16. Ifall tillbehör används som inte rekommenderas av firman Cuori kan detta leda till skador, brand eller elstöt. Kontakt med varma delar, varmvatten eller ånga kan förorsaka elstötar.

17. Rikta aldrig ångstrålen direkt på människor, djur eller kläder när de är på kroppen.

18. Din apparat är avsedd endast för användning inom hushåll.

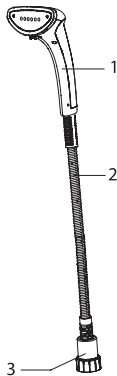

Speciella säkerhetsanvisningar

Denna apparat har en effekt på 1750-2250 W. För att undvika överbelastningar av elnätet bör inte andra apparater med hög effekt anslutas till samma elkedja.

När en skarvsladd behövs skall dess effekt inte understiga apparatens; kablar med lägre effekt kommer att bli överhettade. Kabeln skall ligga så att ingen kan snubbla på den.

Försök aldrig att korta av eller förlänga ångslangen.

Miljöskydd framför allt!

Apparaten innehåller värdefulla material som kan återanvändas.

Lämna in apparaten till en för detta ändamål avsedd återvinningscentral.

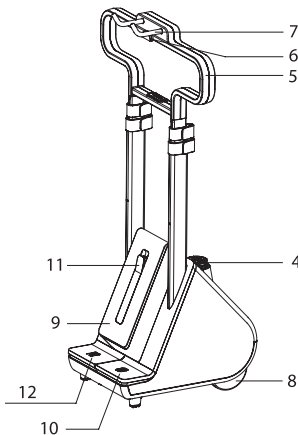

BESKRIVNING

1. Angborste
2. Ångrör
3. Ångrörskoppling
4. Ångborsthållare
5. Klädhängare
6. Tryckknappen för reglerbart rör
7. Ånggenerators kopplingsanordning

- 8. Rullhjul
- 9. Vattennivå
- 10. Strömbrytare
- 11. Vattenbehållare
- 12. Pedal för upplindning av sladden

Säkerhet

För att inte överbelasta elnätet bör man inte ansluta andra apparater med hög kapacitet till samma elkedja.

Ifall en skarvsladd skall användas bör den ha minst lika kapacitet som apparaten eftersom sladder med lägra kapacitet kommer att överhettas. Sladden skall ligga så att ingen skall kunna snubbla över den. Försök aldrig att korta ner eller förlänga ångslangen. Låt aldrig elsladden anligga vassa kanter eller varma ytor. Försök aldrig fästa ångslangens koppling medan apparaten är igång. Brännskada föreligger om man försöker ta loss ångslangen medan apparaten är igång. Dra alltid ut stickkontakten ur vägguttaget innan du fyller i eller håller ut vattnet samt om apparaten inte används.

Almänna användaranvisningar

Montering (före användning)

- Läs noga igenom instruktionen
- Ta av förpackningsmaterialet
- Starta inte och öppna inte apparaten förrän den blivit fullständigt uppmonterad
- Apparatsens komponenter, bild 1
- Sätt i det teleskopiska röret, bild 2
- Förvissa dig att röret sitter fast, bild 3
- Öppna upp och dra ut aluminiumröret, bild 4
- Lås igen, bild 6
- Placera borsten på hållaren, bild 7

Vattenbehållare

- Stäng locket genom att vrida det medurs, bild 8
- Använd rent dricksvatten
- Efter användning skall behållaren torkas av med en torr handduk
- Håll aldrig i varmvatten

Strykning

- Häll i vatten i behållaren, bild 12, bild 13, bild 14
- Sätt på vattenbehållarlocket och sätt in behållaren i apparaten, bild 15
- Dra ut elsladden, sätt in stickkontakten i vägguttaget, bild 16

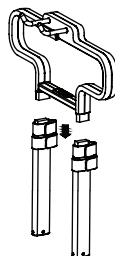
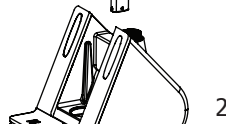
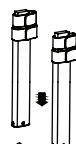
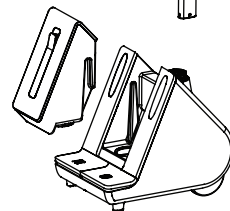
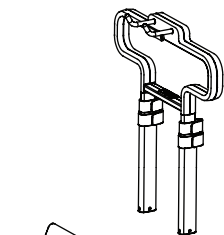
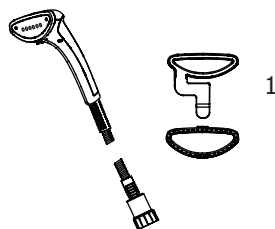

1

2

3

4

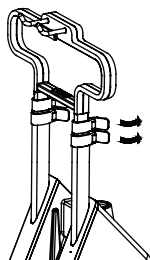

6

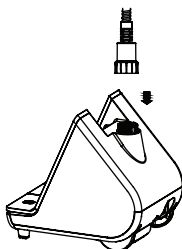

7

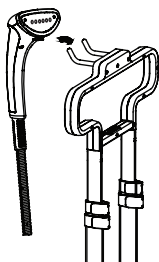

8

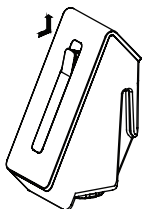

12

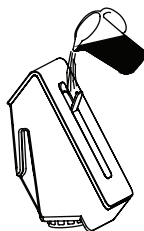

- Om 1 minut kommer ångindikatorn att lysa – vänligen håll uppsikt över denna lampa
- Efter att indikatorlampan lyst upp tryck knappen för omkopplaren.
- Håll i vatten i vattenkokaren; när vattnet blivit uppvärmt en ljudsignal kommer att lyda.
- Håll borsten vertikalt utan att röra vid plagget, bild 15 (flytta den uppifrån och ner). Under användningen kommer ljudet av sjudande vatten ur ångröret (detta är helt normalt).
- För att förlänga apparatens livslängd bör du ta av vattenbehållaren efter varje användning, hålla ut vattnet, låta behållaren torka samt torka ånggeneratoren.
- För att ta undan elsladden trampa på apparatens pedal – sladden kommer att automatiskt spolas in.

Instruktion – tillbehör

Kom ihåg: när du använder tillbehör flytta det lodrätt, aldrig vågrätt. Före användningen läs noga igenom instruktionen; testa gärna tillbehöret på gammalt plagg.

Borste

- Användningen av borsten hjälper ångan att tränga sig djupare in i tyget vilket höjer strykningens effekt
- Kom ihåg: låt apparaten svalna innan du sätter på borsten
- Innan du tar av borsten stäng av apparaten
- Metallisk fästansordning
- Sätt på fästansordningen på borsten; se till att den sitter rätt
- Håll fast borsten och öppna fästansordningen
- Häng klädesplagget mellan fästansordningen och borsten
- Flytta borsten längs plagget upp och ner
- Innan du tar av fästansordningen dra ut sladden ur vägguttaget; du kan ta av borsten när ingen ånga längre kommer ut; kom ihåg: rör aldrig vid ståldelen för att undvika brännskador!!!

Förvaring

- Efter användningen ta av vattenbehållaren från apparatens stomme och håll ut kvarvarande vatten
- Låt apparaten torka i 5 minuter
- Stäng av strömmen, ta undan elsladden (trampa på pedalen för upplindning)
- Varning: rör aldrig vid borsten förrän den svalnat; låt ånggeneratoren torka innan du ställer undan apparaten

Rengöring

•För rengöring av apparaten använd en fuktig trasa. Periodiciteten på rengöringen beror på hur ofta apparaten används: minst 1 gång om året eller efter varje 100 timmar av användning. Rengöringsförfarande se nedan: Ta av vattenbehållaren och skölj igenom den med rent vatten

Felsökning och eliminering

Problem	Orsak	Lösning
Säkerhetsanordningen fungerar inte	Fel på ett av kretskorten, stickkontakten sitter löst i vägguttaget, säkringen har gått, lysdiodindikatorn för driftkontroll har slocknat	Apparaten skall kontrolleras av kvalificerad specialist
Ångröret ljuder, ångstrålen är svag	Ångröret är beläget lägre än generatoren	Lyt upp ångröret (vattnet rinner tillbaka in i apparaten)
Sprayhuvudet läcker	Sprayhuvudet är sönder eller du stryker vågrätt	Byt ut sprayhuvudet. Flytta apparaten uppifrån och ner
Vid anslutning av ångröret uppstår läckage	Tätningen är utsliten	Byt ut tätningen
Vattnet stänker ur behållaren	Vattenbehållaren är sönder eller fått hål	Byt ut vattenbehållaren
Svag ånga	Svag strömkälla	Anslut en stabil strömkälla
Vattenbehållaren är deformerad	Antingen för varmt vatten eller kemikalier i vattnet	Byt ut vattenbehållaren
Ingen ånga, indikatorn lyser	Ånggeneratoren har gått sönder. Inre fel	Lämna apparaten till servicestation för upptäckt av felet

Om du efter rengöringen inte är säker på att apparaten är ren, upprepa proceduren.

Garantiinformation

Tillverkaren garanterar att verkar i enlighet med lokala föreskrifter. Garantitiden börjar från och med dagen för försäljning till slutkund. Garantin gäller endast för material- och tillverkningsfel. Garantireparationer får endast göras av auktoriserad verkstad. För att få garantiservice ska du skicka originalet kvitto (som anger inköpsdatum). Skick av fri garantiservice är:

Noggrann operation i strikt enlighet med bruksanvisningen och fri från defekter som orsakats av yttre orsaker (faller, blåser, avledning, inte varsam vård och hantering, exponering för höga temperaturer, exponering för vatten,

stämmer inte överens med nätverket, reparationsprodukter och anspråk från tredje part .T.). Om defekter var orsaken till felet, samt ändras om produktens serienummer.

Garantin omfattar inte följande situationer:

- naturligt slitage till följs av normal användning
- felaktig användning såsom överbelastning av apparaten eller användning av tillbehör som ej rekommenderats
- kraftpåverkan, skador till följd av yttre påverkningar
- skador som uppkommit till följd av icke iakttagande av användarmanualen såsom anslutning av apparaten till olämplig strömkälla eller icke iakttagande av anvisningar om montering
- delvis eller helt nedmonterade apparater

13

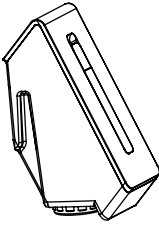

14

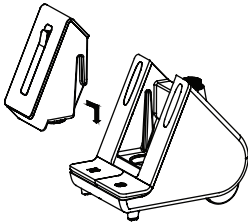

16

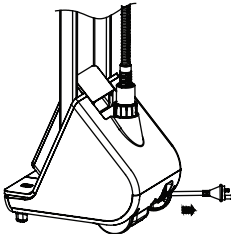

Garanti Företag RLC Grupp (Stockholm, Sverige), tillverkaren och ägaren av varumärket Runzel.

Produkten är garanterad i 25 månader från tillverkaren, **RLC Grupp** (Stockholm, Sverige), som gäller från tidpunkten för försäljningen till konsumenten. På vissa produkter **Runzel** varumärke tillverkaren tillhandahåller ett 25-år eller livstidsgaranti, vilket bekräftas av en separat produkter och förpackningar etikett, samt långsiktig intyg garanti. Den rättsliga grunden för denna garanti är tillämplig lag och, i synnerhet, den federala lagen "om skydd av konsumenternas rättigheter.

Garantin börjar gälla endast om korrekt ifylld garantikortet varumärke. Vänligen alltid be säljaren är full garantikortet! **Runzel** märkesvaror tillverkas i enlighet med höga krav på europeisk kvalitet. Med försiktig användning och i enlighet med bruksanvisningen, köpte du produkten varumärke **Runzel**, kommer att pågå mycket längre än den angivna garantitiden.

Vid svårigheter med reparation av produkten varumärket **Runzel**, ber vi dig att informera representationskontor.

Runzel RLC Grupp, Hagersten 126, 126 53.
www.runzel.eu

Professional Electronic Steam Station

Dear Customer! We thank you for purchasing the electric kettle from Runzel. We hope, you are satisfied with the high quality, functionality and original design of our products.

Safety Instructions

Warning! Before first use, read the use instructions carefully and keep them for future reference.

Read all instructions before use. When using your appliance, basic precautions should always be followed, including the following:

1. Use appliance for its intended use only.
2. This product has been designed for domestic use only. Any commercial use, inappropriate use or failure to comply with the instructions, the manufacturer accepts no responsibility and the guarantee will not apply.
3. This appliance is not designed to be used by people (including children) with a physical, sensory or mental impairment, or people without knowledge or experience, unless they are supervised or given prior instructions concerning the use of the appliance by someone responsible for their safety.
4. Children must be supervised to ensure that they do not play with the appliance.
5. Do not leave appliance unattended while plugged in or while it is still hot.
6. Do not operate any appliance with a damaged cord, plug or steam hose or after
7. The appliance malfunctions, or is dropped or damaged in any manner. To reduce
8. The risk of electric shock, do not disassemble or attempt to repair the appliance.
9. Return appliance to nearest authorized service center for examination, repair or adjustment.
10. To reduce the risk of contact with hot water emitting from steam vents, check appliance before each use by holding it away from your body and operating.
11. Steam only in an up and down vertical motion. Never use steam head in a horizontal position or tilt into a backward position, this may result in water discharge.
12. To reduce the risk of electric shock, do not immerse the appliance in water or other liquids. Appliance should always be turned off before plugging or unplugging. Never pull on the cord to unplug from outlet, instead grasp plug and pull to unplug. Do not allow cord to

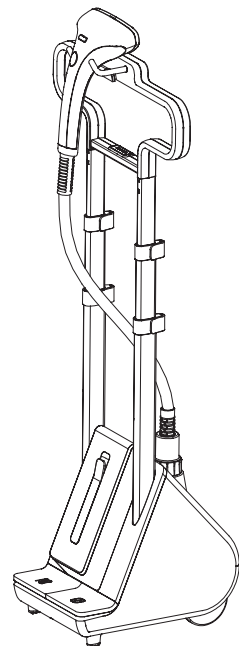

- touch hot surfaces. Let appliance cool completely before putting away.
- 13. Loop cord loosely under the appliance when storing.
- 14. Do not let power cord contact sharp edges or hot surfaces. Do not try to fasten the hose adapter during operation.
- 15. Scalding may occur if the hose adapter is removed while using the appliance. Always unplug appliance from an electrical outlet when filling with water, emptying or when not in use.
- 16. Do not attempt to hang up the unit using the hose.
- 17. The use of foreign accessory attachments that are not supplied by Cory is not recommended and may result in fire, electric shock or personal injury.
- 18. Burns could occur from touching hot parts, hot water or steam. Use care when you empty a steam appliance. There may be hot water in the reservoir.
- 19. Do not direct steam at people, animals or steam clothes while they
- 20. Keep the device away from children.
- 21. Your Runzel appliance is intended for household use only. This is a floor appliance never carry it while in use.
- 22. This is a 2250 watt appliance. To avoid a circuit overload, do not operate a high wattage appliance on the same circuit.
- 23. If an extension cord is absolutely necessary, the marked electrical rating should be at least as great as the electrical rating of the appliance. Cords rated for less amperage may overheat. Care should be taken to arrange the cord so that it cannot be pulled or tripped over. Do not cut or attempt to extend the steaming hose.

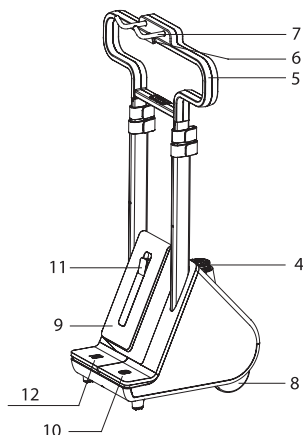
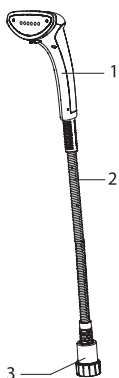

Description of elements:

- 1. Steam Head
- 2. Spiral tube
- 3. Steam Link Head
- 4. Steam head Fixed
- 5. The trousers hanger
- 6. The flexible pole presses button
- 7. Steam fixed
- 8. Roll over the round
- 9. Level met
- 10. Power switch
- 11. Water tank
- 12. Winder footboard switch

Safety devices function

This product adopts the two security protection device, users safer and more confident

Thermostats: in fever, the thermostat control the fever in the minimum temperature between work and effectively prevent the high risks caused by

Hot melt implement when a thermostat which causes fever, the temperature rose to a temperature, thermal melt implement will be timely melt in time, to cut off the automatic protection to prevent danger.

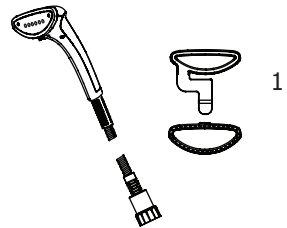

Installation before use

- Please read the instruction carefully.
- Remove all the package.
- Do not power on or open before finish the install.
- Appliance knock down assembly picture, Fig. 1
- Put the telescopic pole insert the base. Fig. 2
- Make sure the knob tight after insert the body. Fig. 3.
- Pull the little telescopic pole, knob 90 degree, telescopic open. Fig.4.
- Open the telescopic buckle, pull the Aluminum pole. Fig . 5.
- Keep the buckle tight. Fig.6
- Put the steam brush on the brush fix base.Fig.7

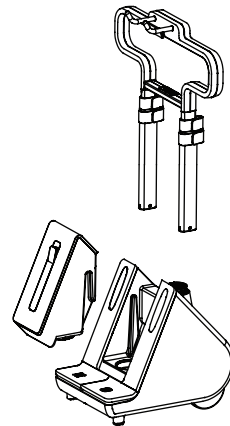

Water tank with water

- Will hang on a machine on the flat ground and took out the army opened the cover, fasten the lid with clockwise. as in fig. 8
- To the case with water, water from the army covered with water. (as in figure 9 if you water it is very high degrees of hardness of water resources management consult, if possible please use the following of the mixed distillation water or soften: 50% of the water with fountain 50% distillation water or soften or drink water is pure water.
- It up with water after the army, with a clean towel to clean the toilet outside the water tank on the well-being of will. (in figs 10 and 11)
- Do not fill hot water.

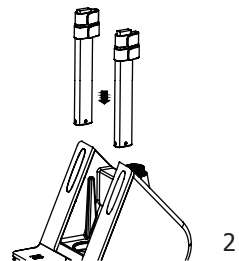

Iron instruction

- Fill the water from the water filled cover, open the cover of water tank, fill the water into water tank. Fig. 12,

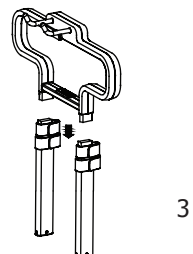

4

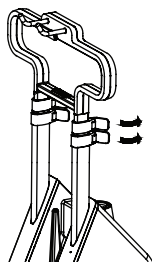

6

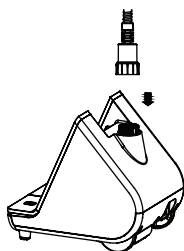

7

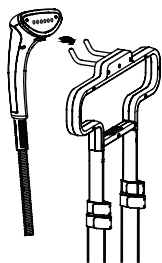

8

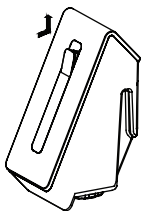

12

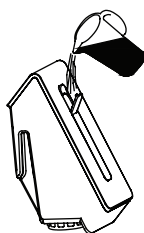

Fig. 13. Fig. 14

- Close the water tank cover, put the water tank on the body. Fig. 15.
- Pull the power cord, socket on, open the power switch. Fig. 16.
- After around one minute, steam indicate lamp on, (please notice the indicator)
- After the steam indicate lamp on, press the pump control power switch, pump working indicate lamp on, the pump start working.
- At the beginning, pump the water into the boiler, as the water into the hot boiler, it will be cause sound, it is normal.
- Hold steam brush and made the steam pole out of body, use steam brush touch the cloth vertically gently start ironing, Fig. 15., from upside to downside.
- During operate, steam tube will be some sound of water flow, this is normal. When heard this sound, pull the tube upside, made the bead back to boiler.
- In order to extend the appliance life, after operating, dump the water inside the water tank, make the appliance dry working 5 minutes, make the boiler dry, power off when without steam .

Switch, use the light directing function

- The coil of thread is used, the power supply cord out from behind the twelve, the socket. Don't use up with a foot pedal, the roll line and power cable will be automatically shrunk to the roll line and effectively operate to diminish the power line with the object of frictional effects. Two gears steam adjustable the power supply cord sauntered the lights and steam the foot as in figure 14), on the back of the first light (yellow light show) steam can be used to express one gear on the second down; (back light green light to show from the second seeds) steam can be used.
- Pumps the control function upon the switch when the boiler temperature is detected after working the treadle of the lights flickered on the right are very bright indeed, the steam from the pump, and the head of steam to control the release of steam. The second function to atomize the pump to the boiler out of steam to atomize the head of steam from the bottom plate, a second atomization, steam iron, so fully to atomize get to good effect. iron

Accessories instruction

Remind: When use the accessories, only can use

at vertical direction, please don't iron at horizon direction.

Before using the accessories, please read the instruction manual, first use, suggest test with some old or waste cloth.

Brush

- Use brush can make the steam infiltrate cloth, make good iron effect.
- Remind: install brush make the steam brush cool.
- When install brush, make steam brush panel upside, push brush accessories gently, make the buckle tightly.
- When ironing, should be from top to end.
- Before remove the brush, please power off the power control switch, when there is no steam from the steam brush, remove the brush, please note do not touch the stainless steel panel, avoid scald hand.

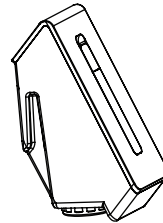

13

Iron splint

- Splint can help iron hem and cockle easily.
- Install the splint on the steam brush, push it tightly to its position.
- Hold the steam brush, open the splint.
- Put the cloth between splint and steam brush.
- Release handle, made it clamp cloth, ironing from upside to downside.
- Before remove splint, please power off the power control switch, when there is no steam from the steam brush, remove the brush, please note do not touch the stainless steel panel, avoid scald hand.

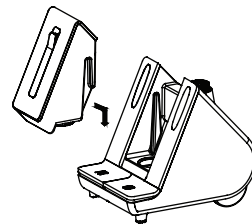

14

Storage

- After using, remove the water tank from the body, dump the water in the water tank.
- Make the appliance dry working 5 minutes. Make the boiler dry.
- Power off the power switch,(power indicate lame will be off),remove the power cord, press the cord rewind button, rewind the power cord into the body.
- Warning: please do not touch the steam brush before it cooling, make the boiler dry before storage.

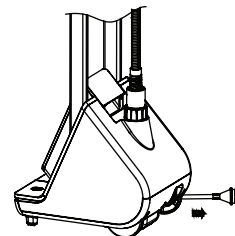

16

Cleaning

- Please use a wet rag clean the body. In order to make your product always have a good capability, clean the scale untiming, the period depend on the using period. Water tank at least once per year, or once per 100

hours. The process for clean the scale is as below:

- Remove the water tank, wash the scale at water base with clean water.
- Open the water tank base knob, dump mixture in the water tank, wash with clean water.
- After clean the scale, if you think there is still scale, please repeat the above process.

Trouble shooting

Problem	Cause	Solution
The security device does not work	One of the circuits has fault, the plug is loose, the fuse burned, the LED of supply source is extinguished	Check and maintain by specialized technician
A noise originates pipe of steam but the produced steam is weak	The pipe is twisted below level to iron	Raise the steam pipe (residual water in top returns into the device)
Spray head is leaked	The head is broken, or the ironing is vertical	Replace the spray head. Move from top down to operate
Hooking connection of steam pipe is leaked	The cushion can be damaged itself with the aging, the junction interface loosen itself	Replace the cushion. Rotate the junction of steam pipe tightly
Water spilled out water tank	Water tank is broken or has a hole	Replace the water tank
Steam is weak	The power source is lower or deposits can obstruct the arrival pipe	Add a stabilizer of power source. Use a cleaning respecting the environment
Water tank is in distortion	Over heated water is put. Or other chemical element is put	Continue to use. Replace the water tank
No steam but the indicator is lighted	The steam creator is broken. The internal electric component is broken	Call a specialized technician to do an examination

Proper disposal of the devices

This EC symbol means that these goods may not be disposed as a household waste. Obsolete devices feature valuable materials that may be reused. They shall be furnished for reprocessing to avoid hazardous impact on the environment and health through uncontrolled disposal of wastes.

Therefore, obsolete devices shall be disposed via specialized waste disposal companies or furnished to the organizations where the devices have been purchased. These companies will analyze the content of valuable substances in obsolete devices.

Warranty information:

The manufacturer shall grant a guarantee according to the local regulations. Minimum warranty period is 1 year (2 years for Germany). Warranty period commences from the date of sale to end-user.

The guarantee covers defects of materials and workmanship only.

Guarantee repair may be done only in an authorized workshop. To enjoy a guarantee service, a user shall provide an original payment slip (specifying the date of purchase).

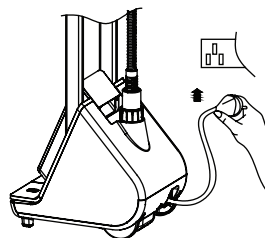

The guarantee shall not be granted in the following cases:

Normal use and natural wear improper use, for example, overloading of the device or use of unapproved components. Mechanical impact or a damage caused by external effects. Damages caused by a failure to follow the operating manual, for example, connection of the device to improper power source or failure to follow installation instructions. Partially or completely dismantled devices.

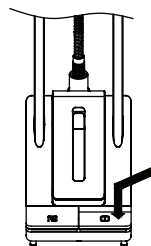

Guarantee, given by RLC Grupp (Sweden) Company, the owner of RUNZEL trading mark.

We grant 25 months guarantee on the product commencing on the date of purchase. Within the guarantee period we will eliminate, free of charge, any defects in the appliance resulting from faults in materials or workmanship, either by repairing or replacing the complete appliance as we may choose.

This guarantee extends to every country where this appliance is supplied by RLC Grupp (Sweden) Company or its appointed distributor.

This guarantee does not cover: damage due to improper use, normal wear or use as well as defects that have a negligible effect on the value or operation of the appliance. The guarantee becomes void if repairs are undertaken by unauthorized persons.

To obtain service within the guarantee period, hand in or send the complete appliance with your sales receipt to an authorized RUNZEL Customer Service Centre.

Haushaltsdampfgenerator

Sehr geehrte(r) Kunde(in)! Danke fuer den Einkauf des RUNZEL Gerätes. Wir hoffen auf Ihre Zufriedenheit mit der hohen Qualität, Funktionalität und dem originellen Design unsesen Markenprodukten.

Wichtige Sicherheitshinweise

Bei der Verwendung von elektrischen Geräten sollten allgemeine Sicherheitshinweise stets eingehalten werden, einschließlich der folgenden:

1. Lesen Sie bitte sämtliche Anweisungen sorgfältig durch;
2. Dieses Gerät ist nur für den Haushaltsgebrauch ausgelegt. Bei dem kommerziellen Einsatz des Geräts (Kleingeschäft, Dienstleistungsbetriebe und/ oder Werbeaktionen) verliert der Käufer die Ansprüche auf Herstellergarantie.
3. Dieses Gerät ist nicht für den Betrieb durch Kinder, Personen mit den physischen und geistlichen Beeinträchtigungen sowie von den Personen, die diese Betriebsanleitungen nicht gelesen haben.
4. Kinder sollten beaufsichtigt werden, um sicherzustellen, dass sie nicht mit dem Gerät spielen.
5. Das Gerät darf nicht unbeaufsichtigt bleiben, soweit es eingeschaltet oder noch nicht abgekühlt ist.
6. Das Gerät mit einem beschädigten Stromkabel, Stecker oder Dampfstrahlrohr oder bei Fehlfunktionen oder beliebigen mechanischen Beschädigungen darf nicht verwendet werden.
7. Um das Risiko von elektrischen Schlägen zu verringern sollten Sie niemals versuchen, das Gerät eigenständig zu demontieren oder reparieren.
8. Geben Sie es in diesem Fall zur nächsten autorisierten Kundendienststelle zur Überprüfung, Reparatur oder Einstellung zurück.
9. Um das Risiko zu vermeiden, mit dem heißem Wasser oder Dampf aus den Öffnungen in Kontakt zu kommen sollten Sie das Gerät stets vor dem Gebrauch überprüfen – halten Sie es dazu von ihrem Körper weg führen Sie einen Testlauf durch.
10. Bewegen Sie das Gerät dabei stets von oben nach unten in einer vertikalen Bewegung. Bewegen Sie es niemals horizontal und kippen Sie den Dampfknopf niemals nach hinten, dadurch könnte Wasser auslaufen.
11. Tauchen Sie das Gerät niemals ins Wasser oder andere Flüssigkeiten, um einen Stromschlag zu vermeiden.

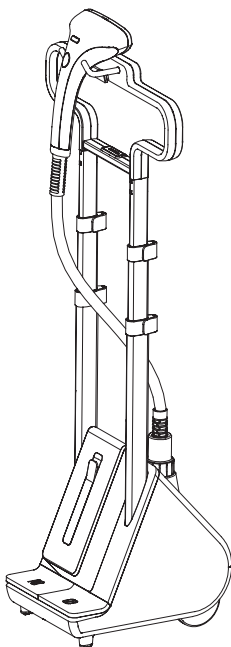

Das Gerät soll immer vor dem Bügeln eingeschaltet sein. Ziehen Sie niemals am Kabel, um den Stecker aus der Steckdose zu ziehen, sondern fassen Sie dazu direkt am Stecker an.

12. Lassen Sie das Kabel nicht über heiße Oberflächen laufen. Warten Sie, bis das Gerät vollständig abgekühlt ist, bevor Sie es weglegen.
13. Legen Sie das Kabel ins Gerät zur Lagerung.
14. Lassen Sie kein Kontakt des Kabels mit den scharfen Kanten oder heißen Oberflächen zu. Wenn der Schlauchadapter während des Betriebs entfernt wird, entsteht die Verbrühungsgefahr. Ziehen Sie immer den Stecker des Geräts aus der Steckdose.
15. Hängen Sie das Gerät niemals am Schlauch auf.
16. Die Verwendung von Zubehörteilen, welche nicht von Cuori geliefert wurden, wird nicht empfohlen und kann zum Brandentstehen, einem elektrischen Schlag oder einer Verletzung führen. Bei der Berührung von heißen Teilen, heißem Wasser oder Dampf besteht die Gefahr eines elektrischen Schlags.
17. Richten Sie den Dampfstrahl niemals direkt auf Personen, Tiere oder auf Kleidung, während diese am Körper getragen wird.
18. Dieses Gerät ist nur für den Haushaltsgebrauch ausgelegt.

BESCHREIBUNG

1. Dampfbürste
2. Spiralrohr
3. Dampfanschluss
4. Feststeller der Dampfbürste
5. Kleidungsständer
6. Verschluss
7. Dampffeststeller
8. Räder
9. Wasserniveau
10. Hauptschalter
11. Wassertank
12. Fußhebel zum Kabelaufwickeln

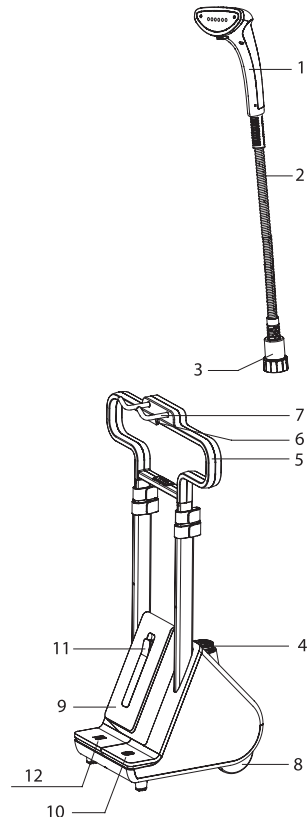

Sicherheit

Um die Überlastung des Versorgungsnetzes zu verhindern, sollen keine weiteren Geräte mit hoher Leistung an das gleiche Versorgungsnetz angeschlossen werden. Wenn man eine Verlängerungsschnur einsetzen soll, so soll seine Leistung mindestens für die Leistung eines anderen Gerätes ausgelegt sein. Die Kabel mit kleinerer Leistung werden überhitzen. Das Kabel

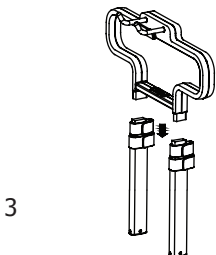
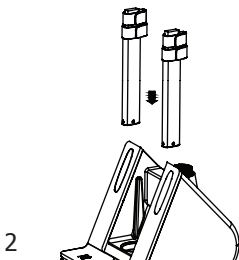
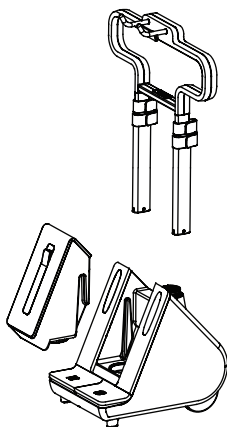
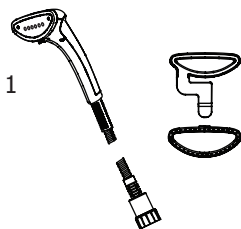

soll so verlegt werden, dass keiner daran stolpert. Versuchen Sie niemals das Dampfrohr abzuschneiden oder zu verlängern. Lassen Sie kein Kontakt des Kabels mit den scharfen Kanten oder heißen Oberflächen zu. Versuchen Sie nie den Anschluss des Rohrs während des Gerätesbetriebs zu befestigen. Wird der Adapter während des Gerätesbetriebs abgenommen, so besteht die Gefahr der Verbrennungen. Ziehen Sie immer den Stecker aus Steckdose, bevor Sie das Gerät mit Wasser befüllen, lassen Sie das Wasser ab, wenn das Gerät nicht betrieben wird.

Montage (vor dem Gebrauch)

- Lesen Sie bitte die Anleitung sorgfältig durch
- Entfernen Sie das Verpackungsmaterial.
- Starten oder öffnen Sie das Gerät nicht, bevor es nicht vollständig montiert wurde.
- Explosionszeichnung der Teile, Abb. 1
- Stecken Sie die Teleskopstange ein, Abb. 2
- Die Verbindung soll fest sein, Abb. 3
- Öffnen Sie den Verschluss und ziehen Sie das Aluminiumrohr aus, Abb. 4
- Schließen Sie das Rohr zu, Abb. 6
- Setzen Sie die Bürste auf den Aufsatz auf, Abb. 7

Wassertank

- Befestigen Sie den Deckel im Uhrzeigersinn, s. Abb. 8
- Verwenden Sie reines Trinkwasser.
- Nach dem Gebrauch ist der Wassertank mit einem trockenen Handtuch abzuwischen
- Kein heißes Wasser auffüllen

Bügeln

- Füllen Sie das Wasser in den Tank ein, Abb. 11, Abb. 13, Abb. 14
- Schließen Sie den Tankdeckel und bringen Sie diesen auf die Kleidung, s. Abb. 15.
- Ziehen Sie das Kabel heraus, stecken Sie den Stecker in den Schalter ein. Abb. 16.
- Nach ungefähr einer Minute wird die Dampfanzeige aufleuchten (beachten Sie bitte diese Anzeige).
- Sobald die Anzeige aufleuchtet, drücken Sie die Kontrolltaste des Umschalters.
- Fühlen Sie das Wasser in den Boiler. Es kommt ein Tonsignal, sobald das Wasser heiß wird.
- Halten Sie die Bürste senkrecht und lassen Sie keinen Kontakt mit der Kleidung, s. Abb. 15 (nach oben und

nach unten). Während des Betriebes werden Sie die Geräusche von fließendem Wasser wahrnehmen (dies ist ganz normal).

- Um die Lebensdauer des Gerätes zu verlängern, sollen Sie nach jedem Gebrauch den Wassertank rausziehen, das Wasser ablassen und das Gerät trocknen. Trocknen Sie den Boiler ab.
- Um das Versorgungskabel einzurollen, treten Sie auf den Fußhebel, und das Kabel wird automatisch ins Gehäuse eingezogen.

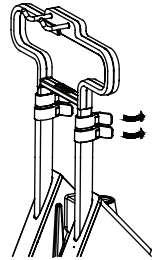

4

Anleitung für das Zubehör

Erinnerung: Bei der Verwendung von Zubehör können Sie nur in der vertikalen Position reinigen, niemals in der horizontalen. Lesen Sie vor der Verwendung der Zubehörteile die Anleitung sorgfältig durch, wir empfehlen außerdem, es zuerst mit einem alten Tuch zu versuchen.

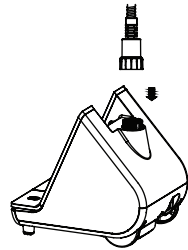

6

Bürste

- Die Bürste sorgt dafür, dass der Dampf besser in das Tuch eindringen kann, und verstärkt so den Bügeleffekt.
- Merken Sie sich: Beim Bürstenaufsatz soll der Dampf kalt sein.
- Bevor Sie die Bürste wieder entfernen, ziehen Sie den Stecker des Geräts aus der Steckdose.

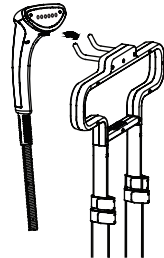

7

Metallfeststeller

- Montieren Sie den Feststeller auf die Dampfbürste, und fixieren Sie sie in der korrekten Position.
- Halten Sie die Dampfbürste fest und öffnen Sie den Feststeller.
- Hängen Sie die Kleidung zwischen dem Feststeller und der Dampfbürste.
- Führen Sie die Bürste über die Kleidung nach oben und nach unten.
- Bevor Sie den Feststeller abnehmen, ziehen Sie den Stecker des Geräts aus der Steckdose. Die Bürste darf man erst abnehmen, wenn es keinen Dampf gibt und denken Sie daran, nicht die Eisenplatte anzufassen, um die Verbrennung der Hände zu vermeiden!!!

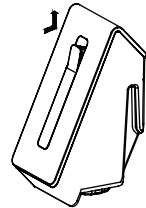

8

Lagerung

- Nach dem Gebrauch des Geräts entfernen Sie den Wassertank und lassen Sie den Rest des Wassers ab.

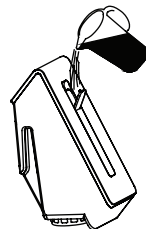

12

- Lassen Sie das Gerät 5 Minuten trocknen.
- Schalten Sie den Netzteil ab. Nehmen Sie das Spannungskabel ab und drücken Sie den Kabelrückzugsknopf, um das Kabel in das Gehäuse zu ziehen.
- Warnung: Berühren Sie bitte die Dampfbürste erst, sobald sie abgekühlt ist. Den Boiler vor der Lagerung trocknen lassen.

Reinigung

- Verwenden Sie ein feuchtes Tuch, um das Gerät zu reinigen. Das Reinigungsintervall hängt von der Gebrauchshäufigkeit des Gerätes ab, jedoch mindestens jährlich oder nach jeden 100 Betriebsstunden.
- Nuten folgt die Beschreibung des Reinigungsprozesses: Nehmen Sie den Wassertank ab, waschen Sie ihn mit dem reinen Wasser ab. Sind Sie nach der Reinigung nicht sicher, dass das Gerät sauber ist, reinigen Sie es nochmals.

Behebung der Störungen

Problem	Ursache	Lösung
Die Sicherheitsvorrichtung funktioniert nicht	Eine der Schaltungen defekt, loser Stecker, Sicherungen durchgebrannt, es erlischt die LED- Anzeige der Versorgungsquelle	Einem qualifizierten Techniker zur Überprüfung übergeben
Das Dampfrohr erzeugt Geräusche, schwacher Dampfstrom	Das Spiralarohr befindet sich niedriger der Bügeleisenebene	Heben Sie das Dampfrohr auf (Das Wasser läuft von oben in das Gerät hinein)
Sprühkopf ist undicht	Der Sprühkopf ist defekt oder Sie bügeln vertikal	Tauschen Sie den Sprühkopf aus. Bewegen Sie das Gerät von oben nach unten
Verbindung des Dampfrohrs ist undicht	Der Dämpfer ist verschmutzt oder defekt (verschlissen)	Ersetzen
Wasser spritzt aus dem Tank	Der Wassertank ist defekt	Ersetzen Sie den Wassertank
Schwache Dampfleistung	Schwache Versorgungsquelle	Nehmen sie eine stabile Versorgungsquelle
Wassertank verformt sich	Sie haben zu heißes Wasser oder eine Chemikalie aufgefüllt	Ersetzen Sie den Wassertank

Kein Dampf, aber Anzeige ein	Der Dampferzeuger ist defekt. Ein eingebautes elektrisches Bauteil ist defekt	Wenden Sie sich zwecks Überprüfung oder Reparatur an einen Servicezentrum
------------------------------	---	---

Informationen zu der Garantie

Der Hersteller leistet die Garantie, die gemäß landesüblicher Regelung gilt. Die Garantiefrist beginnt ab dem Verkaufsdatum an den Endverbraucher. Die Garantie deckt ausschließlich Fehler an Material und Verarbeitung ab. Reparaturen im Rahmen der Garantie dürfen nur durch eine autorisierte Vertragswerkstatt vorgenommen werden. Sofern die Garantie in Anspruch genommen werden soll ist die Einsendung des Originalen Kaufbeleges (mit Kaufdatum) erforderlich.

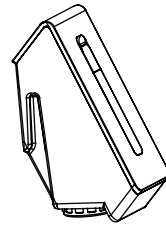

13

Voraussetzungen des Garantieservices:

Sorgfältiger Betrieb in genauer Entsprechung den Anforderungen der Bedienungsanleitung und Fehlen der Defekte, welche durch die äußeren Ursachen hervorgerufen sind (Sturz, Schläge, nicht bestimmungsgemäße Nutzung, nachlässige Pflege und Transport, Einwirkungen der hohen Temperaturen, Wassereinwirkung, Nichtentsprechung der Parameter des Versorgungsnetzes, Reparaturen durch einen Dritten usw.), wenn diese Defekte zur Ursache einer Störung wurden, sowie die Änderung des Seriennummer des Gerätes.

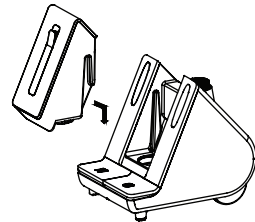

14

Die Garantie umfasst nicht:

- Normaler Gebrauch und Verschleiß;
- Falscher Gebrauch, wie z.B. die Überbeanspruchung des Gerätes oder die Verwendung von nicht empfohlenem Zubehör;
- Gewalteinwirkung, Schäden, die auf externe Einwirkungen zurückzuführen sind;
- Schäden die durch Nichtbeachtung der Betriebsanleitung entstanden sind, wie z.B. der Anschluss des Gerätes an eine ungeeignete Hauptstromversorgung oder die Nichtbeachtung der Installationshinweise;
- Teilweise oder vollständig demontierte Geräte;

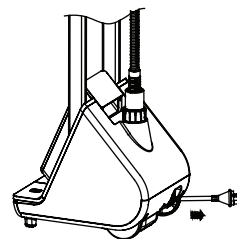

16

Garantieverpflichtungen der Firma RLC Grupp (Stockholm, Schweden) - des Herstellers und Inhabers der Handelsmarke RUNZEL.

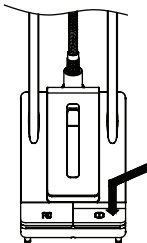
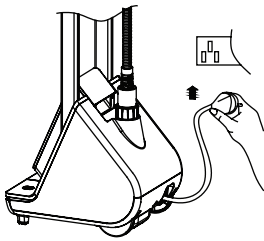

Das Gerät hat eine 25 Monate lange Garantie des Herstellers – der RLC Grupp (Stockholm, Schweden), die ab dem Verkaufsdatum an den Verbraucher. Für manche Geräte der Marke Runzel leistet der Hersteller eine 25-jährige oder lebenslange Garantie, was durch eine einzelne Markierung des Gerätes und der Verpackung sowie ein Zertifikat der lebenslangen Garantie bestätigt wird. Die Grundlage der vorliegenden Garantiebedingungen sind die geltenden Gesetze und insbesondere das Föderale Gesetz der RF „Über den Verbraucherschutz“. Die Garantie tritt nur bei der richtigen Ausfüllung des originalen Garantiebelegs in Kraft. Bitte fordern Sie den Verkäufer immer auf, den Garantiebeleg richtig auszufüllen! Die Geräte der Marke Runzel sind gemäß den hohen Anforderungen der europäischen Qualität hergestellt. Bei der sorgsamten Nutzung und Einhaltung der Bedienanleitung kann das von Ihnen erworbene Gerät der Marke Runzel wesentlich länger dienen, als die festgelegte Garantiefrist. Falls es Probleme mit der Reparatur eines Produktes der Marke Runzel entstehen werden, bitten wie Sie, darüber die Vertretung der Firma RLC Grupp oder den bevollmächtigten Exporteur in Ihrem Land zu benachrichtigen. Die ganzen erforderlichen Informationen zu dem Servicesystem Runzel Worldwide Garantie und die Adressen der Vertreter in den Vertriebsländern werden Sie in dem beigelegten originalen Garantiebeleg finden.

Runzel RLC Grupp, Hagersten 126, 126 53.
www.runzel.eu

Отпариватель профессиональный с электронным контролем

Уважаемый покупатель! Спасибо Вам за приобретение продукции марки **RUNZEL**. Мы постоянно занимаемся анализом рынка и разработкой новейших моделей с использованием современных технологий. Надеемся, что Вы будете удовлетворены высоким качеством, функциональностью и оригинальным дизайном нашей продукции. Компания **RLC Grupp** уделяет большое внимание своим клиентам и их желаниям.

С Уважением,
General Manager
Jacob Melanie
RLC Grupp

Меры предосторожности

Внимание! Просьба внимательно и полностью ознакомиться с данной инструкцией, перед тем как начать пользоваться прибором.

- Убедитесь, что напряжение, электрической сети вашего дома соответствует рабочему напряжению, указанному на маркировке прибора.
- Убедитесь в исправности сети и хорошем контакте.
- Прибор предназначен только для использования в домашних условиях.
- Чтобы избежать перегрузки сети, не включайте одновременно несколько приборов.
- При отключении прибора от сети тяните за вилку, а не за электрический шнур. Отключайте прибор от сети, если Вы им не пользуетесь. Регулярно проверяйте шнур и вилку. Не пользуйтесь прибором, если есть какие-либо повреждения корпуса или шнура.
- Для предотвращения поражения электрическим током не разбирайте прибор.
- При обнаружении неисправности отнесите прибор в ремонт. Не пытайтесь самостоятельно ремонтировать прибор, обратитесь в авторизованный сервисный центр.
- Используйте прибор только по его прямому назначению. Изготовитель не несет ответственность

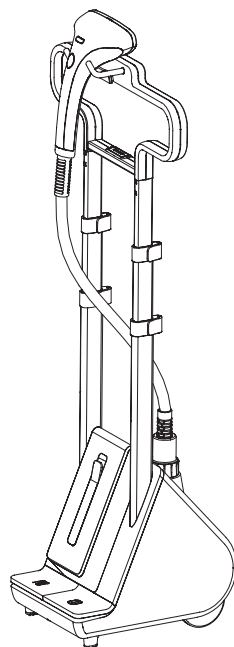

- за ущерб, вытекающий из несоответствующего или неправильного использования прибора.
- Во избежание поражения электрическим током, не погружайте шнур, электрическую вилку или сам прибор в воду или другую жидкость. В случае если прибор упадет в воду, немедленно отключите его от сети. НЕ КАСАЙТЕСЬ ВОДЫ.
 - Никогда не оставляйте работающий или еще горячий прибор без присмотра.
 - Не используйте прибор с поврежденным электрическим проводом, штекером или паропроводным рукавом, а также, если происходят сбои в работе прибора, если он падал или имеет какие-либо повреждения.
 - Во избежание ожогов горячей водой или паром, выходящими из отверстий, необходимо всегда проверять прибор перед использованием – держа его по направлению от себя, провести тестовый прогон.
 - Никогда не направляйте паровое сопло на людей и животных или одетые на тело вещи.
 - Перемещайте прибор сверху вниз по вертикали, также можно перемещать его горизонтально и откидывать вверх, это единственный прибор, который можно использовать и горизонтально.
 - Держите сетевой шнур вдали от горячих поверхностей.
 - Рекомендуется использовать дистиллированную воду.
 - Не оставляйте включенный прибор без присмотра. Будьте особенно внимательны, используя его в непосредственной близости от детей.
 - Не разрешайте детям использовать прибор в качестве игрушки.
 - Прежде чем убрать прибор, дождитесь его полного остывания.
 - Во время хранения шнур должен быть свободно свернут под прибором.
 - Не допускайте соприкосновения шнура с острыми краями или горячими поверхностями. Никогда не пытайтесь отсоединить и присоединить соединение рукава во время работы прибора.
 - Не отсоединяйте паровой шланг во время работы прибора, Вы можете получить ожог.
 - Никогда не подвешивайте прибор за рукав.
 - Использование принадлежностей, которые не были рекомендованы Runzel, может привести к травмам, пожару или повреждению электрическим током. Контакт с горячими элементами, горячей водой или паром может привести к ожогам. Будьте осторожны

во время опорожнения прибора, в резервуаре может оставаться вода.

- Данное устройство предназначено только для домашнего использования. Это напольный прибор, и его следует аккуратно переносить во время работы.
- Никогда не располагайте ткань непосредственно на вильчатом захвате прибора, используйте вешалку.
- Максимальный вес ткани, располагаемой на зажимах не должен превышать 1 кг.
- Данный прибор не предназначен для использования лицами (в том числе детьми) с ограниченными физическими, сенсорными или психическими способностями или недостаточным опытом и/или недостаточными знаниями, за исключением тех случаев, когда они находятся под присмотром лица, отвечающего за их безопасность, или получили от него указания о том, как следует пользоваться прибором.
- Необходимо присматривать за детьми, чтобы они не играли с прибором.
- При наполнении или чистке прибора необходимо вынуть сетевой штекер из розетки.
- Пользоваться прибором нужно с осторожностью, поскольку возможен выброс пара.

ВНИМАНИЕ!
РЕКОМЕНДУЕТСЯ ИСПОЛЬЗОВАТЬ ТОЛЬКО
ДИСТИЛЛИРОВАННУЮ ВОДУ.

ОСОБЫЕ УКАЗАНИЯ ПО ТЕХНИКЕ
БЕЗОПАСНОСТИ

- Данный прибор имеет мощность 1750-2250 Вт. Во избежание перегрузки сети не следует подключать другие приборы с высокой мощностью к той же электрической цепи.
- Если требуется использование удлинителя, то его мощность должна быть не ниже мощности самого прибора, кабели с более низкой мощностью будут перегреваться. Кабель должен лежать так, чтобы никто не мог об него споткнуться.
- Никогда не пытайтесь обрезать или удлинить паропроводный рукав.
- Не забывайте о защите окружающей среды!
- В приборе содержатся ценные материалы, которые могут быть использованы повторно. Рекомендуется утилизировать прибор в специализированном для этого пункте утилизации отходов.

Технические характеристики

Напряжение: 220-240 В ~50-60 Гц
 Номинальная мощность: 1700-2250 Вт
 Объем бочка для воды: 2200 мл
 Гарантия: 12 месяцев

Основные элементы отпаривателя:

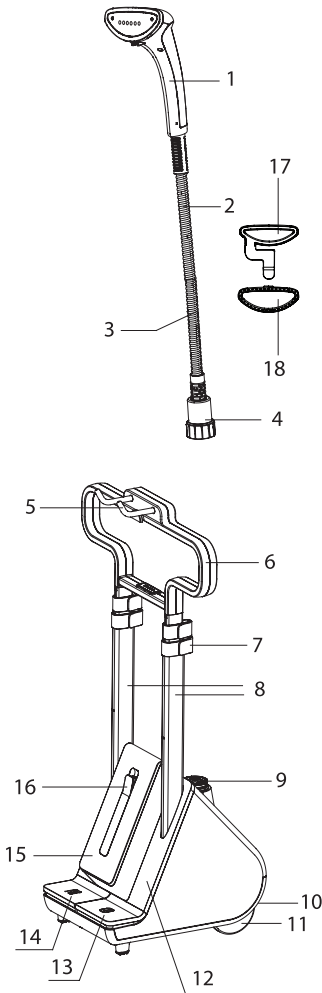

1. Кнопка включения подачи пара с индикатором работы
2. Паровая рукоять
3. Спиральный паровой шланг
4. Фиксатор, для соединения шланга с прибором
5. Место крепления паровой рукояти на вешалке
6. Съемная вешалка
7. Зажимы, для фиксации положения направляющих
8. Телескопические направляющие
9. Фиксатор, для присоединения шланга
10. Электрический шнур
11. Колесики для удобного перемещения прибора
12. Табло индикаций
13. Педаль включения и переключения режимов со световой индикацией
14. Педаль для сматывания электрического шнура
15. Резервуар для дистиллированной воды
16. Отверстие, для залива дистиллированной воды
17. Насадка, для отпаривания «стрелок»
18. Насадка, для очистки отпариваемой ткани

ВНИМАНИЕ!
РЕКОМЕНДУЕТСЯ ИСПОЛЬЗОВАТЬ ТОЛЬКО ДИСТИЛЛИРОВАННУЮ ВОДУ.

Инструкция по сборке

Внимательно изучите инструкцию.

- 1) Аккуратно извлеките прибор и комплектующие из упаковочной коробки и освободите их от защитной пленки.

ВНИМАНИЕ!

Не запускать и не открывать прибор, пока он не будет полностью собран.

- 2) Извлеките и отложите в сторону паровой шланг (рис. 1).
- 3) Установите телескопические направляющие вешалки и резервуар для воды, как показано на рисунке 2.

- 4) В верхней части телескопических направляющих прочно закрепите вешалку (рис. 3).
- 5) Откройте зажимы и максимально вытяните алюминиевые направляющие (рис. 4).
- 6) Плотно закрепите в соответствующем месте нижний фиксатор шланга к корпусу отпаривателя, а верхний конец, вместе с утюжком, в свою очередь, поместите на специально выделенное для нее место на вешалке (рис. 5).

ВНИМАНИЕ!
РЕКОМЕНДУЕТСЯ ИСПОЛЬЗОВАТЬ ТОЛЬКО
ДИСТИЛЛИРОВАННУЮ ВОДУ.
ЗАПРЕЩАЕТСЯ ИСПОЛЬЗОВАНИЕ КАКОЙ-
ЛИБО ХИМИЧЕСКОЙ ЖИДКОСТИ.

Инструкция по применению

- 1) Заполните резервуар дистиллированной водой до максимальной отметки и установите его на свое место (рис. 6).
- 2) Вытяните шнур питания до отметки и подключите его к розетке, соответствующей напряжению и мощности прибора (рис. 7).
- 3) С помощью педали включения и переключения режимов включите прибор и выберите необходимый режим интенсивности. Подождите, пока прибор нагреется, и индикатор перестанет мигать (пожалуйста, следите за индикатором).
- 4) После того, как индикатор перестал мигать, прибором можно пользоваться. Для этого нажмите на кнопку включения подачи пара, расположенной на рукояти паровой щетки.

ВНИМАНИЕ!

Щётку необходимо держать вертикально и, касаясь одежды, двигать ей вверх и вниз. Во время работы, будет слышен стучащий звук работающей помпы (это нормально).

- 5) По завершению отпаривания нажмите еще раз на кнопку, расположенную на рукояти паровой щетки, для отключения.
- 6) Переведите режим в красный цвет и отключите прибор от сети.
- 7) С помощью нажатия на левую педаль смотайте шнур. Дайте прибору остыть.

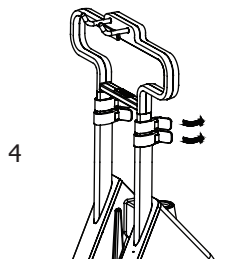
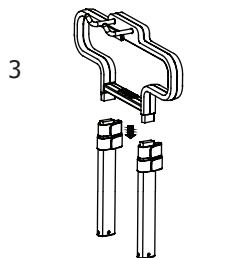
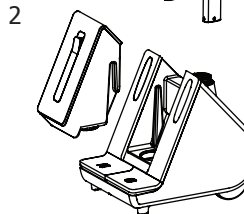
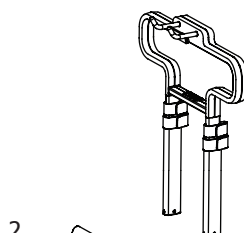
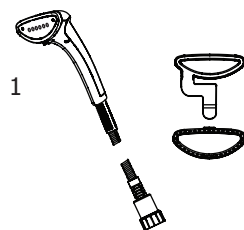

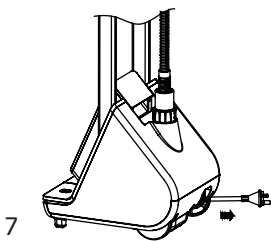
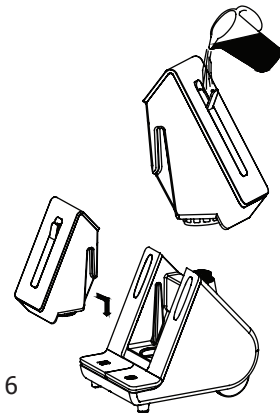
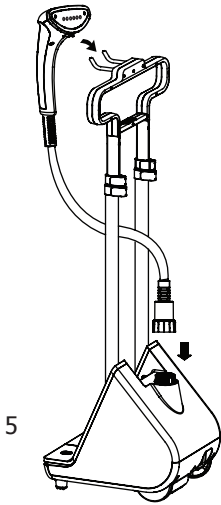

ПРИМЕЧАНИЕ!

Чтобы продлить жизнь прибора, после каждой его работы, выливайте из резервуара всю оставшуюся воду и давайте ему просохнуть.

Руководство по использованию комплектующих

Насадка, для очистки отпариваемой ткани

Данная насадка позволяет очистить обрабатываемую поверхность от прилипшего мусора и волос, а так же помогает пару проникнуть глубоко в ткань, что усиливает эффект отпаривания.

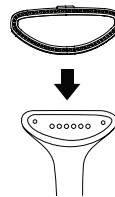

ВНИМАНИЕ!

Во избежание ожогов и травм, устанавливать и снимать насадку необходимо на холодном (остывшем) и отключенном от сети приборе.

Насадка, для отпаривания «стрелок»

Данная насадка позволяет без лишних усилий, легко и просто сделать «стрелки» на ваших брюках, а так же обработать кайму и декоративные ткани.

Для того чтобы начать пользоваться данной насадкой необходимо:

- 1) Установите насадку на паровую рукоять в специальное фиксирующее для этого место, расположенное ниже рабочей поверхности.

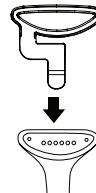

- 2) Отогните прижимное кольцо с помощью получившегося курка.
- 3) В образовавшееся пространство заведите обрабатываемую ткань.

- 4) Отпуская курок, зажмите ткань между рабочей поверхностью и прижимным кольцом.
- 5) Обработку ткани желательно производить в вертикальном положении и по направлению сверху вниз.

ВНИМАНИЕ!

Во избежание ожогов и травм, устанавливать и снимать насадку необходимо на холодном (остывшем) и отключенном от сети приборе.

ОСОБЫЕ УКАЗАНИЯ ПО ТЕХНИКЕ БЕЗОПАСНОСТИ

- Во избежание перегрузки сети не следует подключать другие приборы с высокой мощностью к той же электрической цепи.
- Во избежание травм и ожогов, запрещается прикасаться к рабочей поверхности утюжка включенного отпаривателя.
- Если требуется использование удлинителя, то его мощность должна быть не ниже мощности самого прибора, кабели с более низкой мощностью будут перегреваться. Кабель должен лежать так, чтобы никто не мог об него споткнуться. Никогда не пытайтесь обрезать или удлинить паропроводный шланг.
- Не допускайте соприкосновения шнура с острыми краями или горячими поверхностями.
- Никогда не пытайтесь закрепить соединение шланга во время работы прибора.
- Запрещается снимать паровой шланг во время работы прибора, существует опасность ожогов. Всегда вынимайте штекер из розетки, прежде чем наполнить прибор водой, вылить воду, и если прибор не используется.
- В конструкцию прибора могут быть внесены изменения без дополнительного объявления.

ЧИСТКА И УХОД

- Отключите прибор от сети, полностью слив предварительно оставшуюся воду. Дайте ему полностью остыть.
- Никогда не используйте металлические плетеные подушечки.
- Для наружной очистки прибора используйте мягкие ткани, смоченные в мыльной воде.

- Не используйте химические вещества и растворители, это приведет к поломке прибора.
- Всегда используйте только дистиллированную воду, для увеличения срока службы прибора. Разрешается использовать многоступенчатый фильтр "обратного осмоса".
- Регулярно проводите чистку отпаривателя от накипи в сервисном центре. Период между чистками зависит от степени использования прибора. В среднем он составляет не реже 1 раза в год или каждые 100 часов использования.
- Чистка отпаривателя от накипи возможна только в специализированном сервисном центре. Если пар стал подаваться в меньшем количестве - обратитесь в сервисный центр.

ХРАНЕНИЕ

- После использования прибора, отключите его от сети и смотайте шнур питания, нажав на педаль смотки шнура.
- Вытащите резервуар с водой и слейте воду.
- Дайте прибору полностью остыть.
- Аккуратно уберите прибор в предполагаемое место для хранения.

Проблема	Причина	Решение
Устройство не работает или не включается	Одна из схем имеет поломку, вилка вставлена неплотно, сгорели предохранители	Обратитесь в сервисный центр
Помпа работает и качает, но пар не идет	Засорился основной нагреватель, либо нагреватель парового шланга, вследствие использования некачественной воды	Обратитесь в сервисный центр для чистки, либо ремонта
Рукоятка парового шланга сильно греется	Возможно, протекает горячая вода. Произошла разгерметизация вследствие использования некачественной воды	Необходим ремонт, либо замена парового шланга
Вода выливается из резервуара	Резервуар сломан или в нём трещина	Поменять резервуар
Постоянный звуковой сигнал	Закончилась вода в баке, либо датчик уровня воды размагнитился	Долейте воду в бак, либо обратитесь в сервисный центр
Индикатор готовности постоянно мигает	Необходимо заменить плату управления режимами	Обратитесь в сервисный центр
Индикатор светится, но пара нет и отсутствует звук качающей помпы	Засорилась помпа	Обратитесь в сервисный центр

Правильная утилизация данного товара

На территории ЕС данный символ указывает на то, что этот товар не может утилизироваться как бытовой мусор. Отслужившие приборы содержат ценные материалы, которые могут быть использованы повторно. Они должны быть сданы на переработку, чтобы неконтролируемое уничтожение мусора не наносило вред окружающей среде и здоровью людей.

Поэтому старые приборы следует утилизировать через специальные пункты сбора или высылать для утилизации в то место, где их купили.

Информация о гарантии

Производитель предоставляет гарантию, которая действует в соответствии с местными нормами. Срок гарантии начинается с момента приобретения продукта конечным покупателем и наличии подтверждающей документации при этом. Если документы, подтверждающие факт покупки отсутствуют, тогда срок гарантии считается от даты производства. Гарантия распространяется только на дефекты материалов и обработки. Гарантийный ремонт может производиться только уполномоченной на это мастерской. Для получения гарантийного обслуживания необходимо прислать оригинал квитанции об оплате (с указанием даты покупки). Условием бесплатного гарантийного обслуживания являются:

Бережная эксплуатация в точном соответствии с требованиями инструкции по эксплуатации и отсутствие дефектов вызванных внешними причинами (падения, удары, использование не по назначению, не бережный уход и транспортировка, воздействие высокой температуры, воздействие воды, не соответствие параметров сети, ремонт изделий третьим лицом и т.п.). Если эти дефекты явились причиной неисправности, а так же если изменён серийный номер изделия, то на такой прибор гарантия не распространяется.

Гарантия не распространяется на следующие случаи:

- естественный износ вследствие нормального использования;
- неправильное использование, например, перегрузка прибора или использование принадлежностей, которые не были рекомендованы;
- силовое воздействие, повреждения вследствие внешних воздействий;
- повреждения, возникшие вследствие несоблюдения руководства по эксплуатации, например, подключение прибора к неподходящему источнику питания или несоблюдение указаний по установке;
- на отделяемые детали корпуса: шланг, бак для воды, аксессуар.
- использование не очищенной воды содержащей соли, минералы и различные взвеси.
- использование прибора в коммерческих целях.

Гарантийные обязательства компании RLC Grupp производителя и владельца торговой марки RUNZEL.

Изделие имеет гарантию 12 месяцев от изготовителя, **RLC Grupp**, которая действует с момента продажи потребителю. На некоторые изделия марки **Runzel** изготовитель предоставляет 25-летнюю или пожизненную гарантию, что подтверждается отдельной маркировкой изделия и упаковки, а также сертификатом долгосрочной гарантии.

Правовой основой настоящих гарантийных условий является действующее законодательство и, в частности, федеральный закон РФ «О защите прав потребителей».

Гарантия вступает в силу только при правильном заполнении фирменного гарантийного талона. Пожалуйста, всегда требуйте у продавца полного заполнения гарантийного талона!

Изделия марки **Runzel** изготовлены в соответствии с высокими требованиями европейского качества. При бережном использовании и при соблюдении инструкции по эксплуатации, приобретённое Вами изделие марки **Runzel**, может прослужить значительно дольше, чем установленный гарантийный срок.

В случае возникновения сложностей с ремонтом изделия марки **Runzel**, просим Вас сообщить об этом в представительство фирмы **RLC Grupp**, либо уполномоченному экспортёру в Вашей стране. Всю необходимую информацию по системе сервисного обслуживания **Runzel Worldwide Guarantee** и адреса представителей в странах продаж Вы найдёте в прилагаемом фирменном гарантийном талоне.

Runzel RLC Grupp, Hagersten 126, 126 53.

www.runzel.ru



Образец фирменного гарантийного талона

RÜNZEL

Unique Worldwide Guarantee

Модель: _____

Продавец: _____

Дата продажи (число, месяц, год): _____

Подтверждаю, что мною проведена
предпродажная подготовка изделия.
Гарантийный талон полностью заполнен.

Подтверждаю, что изделие исправно
и полностью укомплектовано.

М.П.

Подпись и печать продавца

Подпись покупателя

▼ Серийный номер изделия



runzel worldwide guarantee

runzel worldwide guarantee	runzel worldwide guarantee	runzel worldwide guarantee
◆ Серийный номер изделия	◆ Серийный номер изделия	◆ Серийный номер изделия
Модель	Модель	Модель
Продавец М.П.	Продавец М.П.	Продавец М.П.
Дата продажи	Дата продажи	Дата продажи
Подпись	Подпись	Подпись



RUS ref. #09730_74904SVE_Stockholm

RUNZEL
All rights reserved.

Runzel RLC Grupp
www.runzel.ru